

Контейнер круглый 600мл/ 116мм под запайку

Код изделия: НФ-00028129







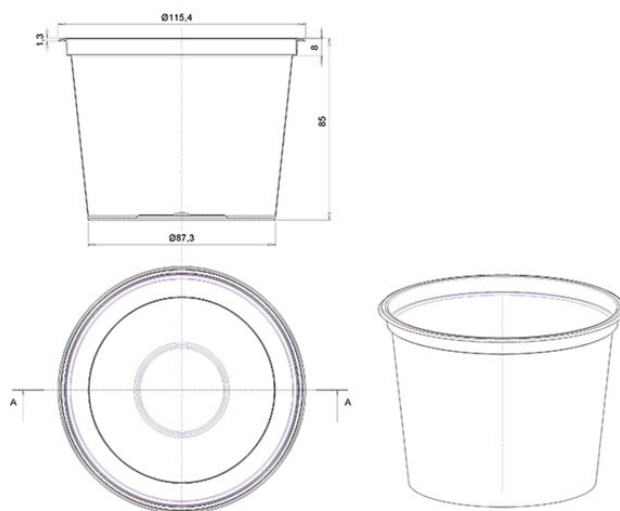

| | |
|--------------------------------------|---------|
| Объем, мл | 600 |
| Размер по крышке, мм | 116 |
| Высота корпуса с крышкой в сборе, мм | 85 |
| Форма основания | Круглая |
| Форма боковой стенки | Прямая |
| Тип закрывания | Запайка |
| Тип крышки | - |
| IML на корпусе | - |
| IML на крышке | - |









| Минимальный заказ | Корпус | Комплект |
|-------------------------------------|-------------|-------------|
| Кол-во в евро коробе (шт.) | 400 | 400 |
| Логистика | Корпус | Комплект |
| Кол-во в евро коробе (шт.) | 400 | 400 |
| Размеры евро коробов (мм.) | 580x370x295 | 580x370x295 |
| Вес евро короба с изделием (кг) | 6,9 | 6,9 |
| Кубатура (м3) | 0,075 | 0,075 |
| Кол-во евро коробов (шт.) | 1 | 1 |
| Количество на евро паллете (шт.) | 11 200 | 11 200 |
| Вес евро паллета с изделием (кг) | 216 | 216 |
| Высота евро паллета с изделием (м.) | 2,22 | 2,22 |



-  Рыбопереработка
-  Молочные продукты
-  Кондитерские изделия

-  HoReCa
-  Масла-жиры
-  Кулинария

-  Лаки-краски
-  Корма для животных
-  Косметика

-  Крепёжные изделия
-  Товары для рыболовов
-  Бытовая химия

